



## **UPUTSTVO ZA UPOTREBU**

**BALBOA TP500,TP500s**

# TP500 I TP500S KONTROLNA TABLA

Vodič za korisnike standardnog menija  
Model sistema: Svi sistemi serije BP  
Model kontrolne table: **TP500 i TP500s** serija  
Verzija softvera : Sve verzije



TP500S



TP500

## SIMBOLI NA DISPLEJU

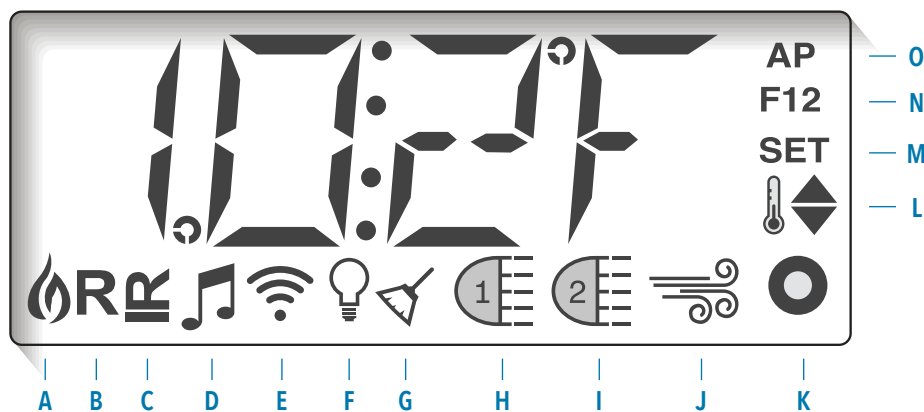

A - Grejanje	F - Svetlo	K - Pomoćni (Masažni mlaz 3 ili MicroSilk®)
B - Režim pripravnosti	G - Ciklus Čišćenja	L - Opseg temperature (Visoka / Niska)
C - Režim odmora	H - Masažni mlaz 1	M - Postavi (Programiranje)
D - bba™2 Uključen	I - Masažni mlaz 2	N - Ciklus filtriranja (1 ili 2 ili Oba)
E - WiFi (Cloud Povezivanje)	J - Vazdušni mlaz	O - AM ili PM (Vreme)

MicroSilk® je registrovani zaštitni znak kompanije Jason International.

Proizvedeno prema jednom ili više ovih patenata. Patenti SAD: 5332944, 5361215, 5550753, 5559720, 5,883,459, 6253227, 6282370, 6590188, 6976052, 6967581, 6967581, 34, 7581 Patent: 2342614, australski patent: 2373248 drugi patenti i strani i domaći za koje su prijavljeni i koji su na čekanju. Sva materijalna autorska prava Balboa Water Group.

# GLAVNI MENI

Navigacija kroz čitav meni se vrši pomoću 2 ili 3 dugmeta na kontrolnoj tabli.



## FUNKCIJE DUGMADI NA KONTROLNOJ TABLI







Neki paneli imaju odvojenu dugmad za WARM (Grijanje) i COLD (Hladjenje), dok drugi imaju samo jedno dugme za Temperaturu. Na dijagramima navigacije, dugmad za Temperaturu su označena jednim simbolom dugmeta. Paneli koji imaju dva dugmeta za Temperaturu (Toplo i Hladno) mogu koristiti oba da pojednostave navigaciju i programiranje kada je prikazan samo jedan simbol za Temperaturu.

Dugme MENU/IZABERI se koristi za biranje različitih menija i navigaciju kroz svaku sekciju.

Tipično korišćenje dugmeta za Temperaturu omogućava promenu postavljene temperature, dok brojevi trepću na LCD ekranu. Meniji mogu biti napušteni određenim pritiscima na dugme. Jednostavno čekanje nekoliko sekundi će vratiti rad kontrolne table na normalu.

## Poruka pri pokretanju

Svaki put kada se sistem pokrene, prikazuju se niz brojeva. Nakon startne sekvence brojeva, sistem će ući u Režim pripreme (Pogledajte stranicu 3).

-  Označava treptanje ili stavku koja se menja
-  Označava izmenjenu ili progresivnu poruku - svakih 1/2 sekunde
-  Dugme za temperaturu, prolazak kroz "Meni"
-  Dugme za Meni/Odaberi
-  Vreme čekanja koje čuva poslednju promenu stavke menija.
-  Vreme čekanja (zavisi od stavke menija) koje vraća originalno podešavanje i ignoriše svaku promenu te stavke menija.

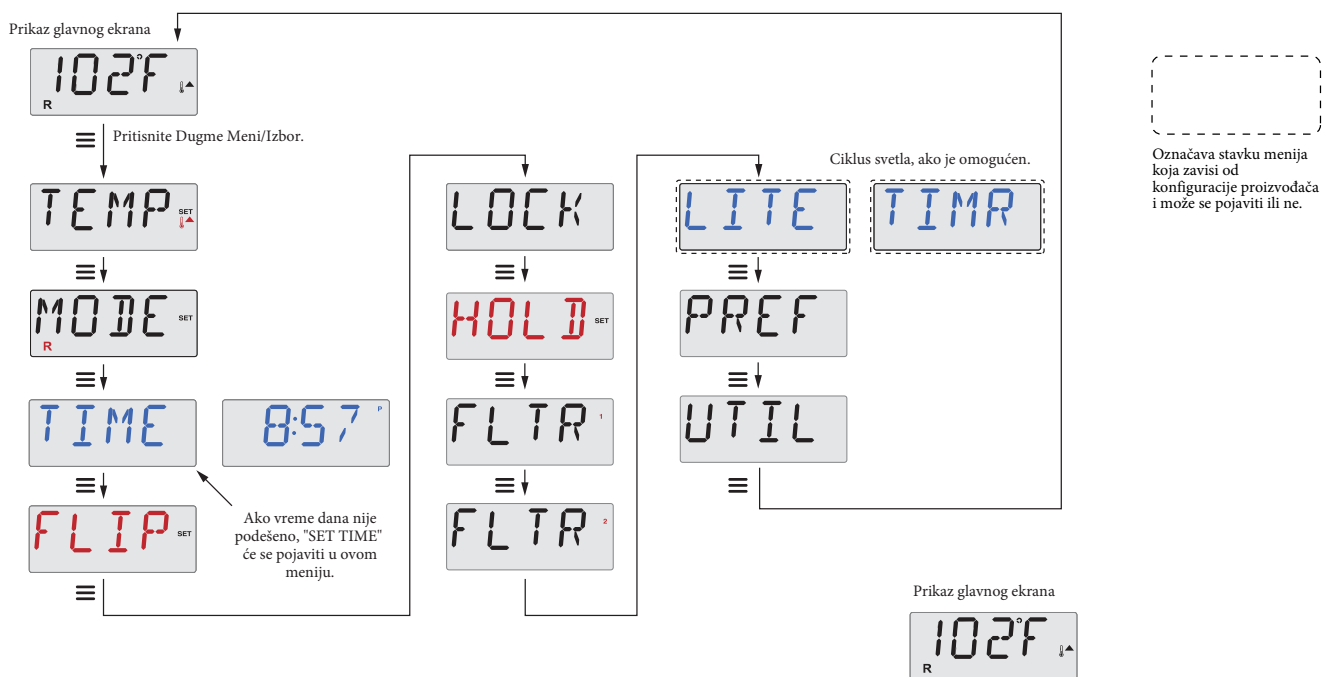

Čekanje nekoliko sekundi u Glavnom meniju će omogućiti da se prikaz vrati na Glavni ekran. Većina promena se neće sačuvati osim ako ne pritisnete dugme Meni/Izbor

# Punjenje bazena vodom

## Priprema i punjenje

Napunite spa do odgovarajućeg radnog nivoa. Obavezno otvorite sve ventile i mlaznice u vodovodnom sistemu pre punjenja kako biste omogućili da što više vazduha izađe iz vodovoda i kontrolnog sistema tokom procesa punjenja. Nakon što uključite napajanje na glavnom električnom panelu, displej na gornjoj strani će proći kroz specifične sekvence. Ove sekvence su normalne i prikazuju različite informacije o konfiguraciji kontrole hidromasažne kade.

## Režim pripreme - MO19\*

Ovaj režim će trajati 4-5 minuta ili možete ručno izaći iz režima pripreme nakon što se pumpa(e) pokrenu.



Bez obzira da li režim pripreme završava automatski ili ručno izlazite, sistem će automatski početi normalno grijanje i filtriranje na kraju režima pripreme. Tokom režima pripreme, grijač je isključen kako bi se omogućilo završavanje procesa pripreme bez mogućnosti da se grijač aktivira u uslovima niskog protoka ili nedostatka vode. Ništa se ne pokreće automatski, ali pumpa(e) se mogu aktivirati pritiskom na dugme "Jets" ili "Aux".

Ako spa ima pumpu za cirkulaciju, može se aktivirati pritiskom na dugme "Light" tokom režima pripreme.

## Punjenje pumpi

Čim se gore navedeni prikaz pojavi na kontrolnoj tabli, pritisnite dugme "Jets" jednom kako biste pokrenuli Pumpu 1 na niskoj brzini, a zatim ponovo da biste prešli na visoku brzinu. Takođe, pritisnite dugme "Jets 2" ili "Aux", ako imate drugu pumpu, da je uključite. Pumpe će sada raditi na visokoj brzini kako bi olakšale pripremu. Ako se pumpe ne napune posle 2 minuta, i voda ne teče iz mlaznica u spa, ne dozvolite pumpama da nastave sa radom. Isključite pumpe i ponovite proces. Napomena: Isključivanje i ponovno uključivanje napajanja pokrenuće novu sesiju pripreme pumpi. Ponekad kratko isključivanje i ponovno uključivanje pumpe može pomoći da se napune. Ne radite ovo više od 5 puta. Ako se pumpe ne napune, isključite napajanje spa i pozovite servis.

**Važno:** Pumpa ne sme raditi bez vode duže od 2 minuta. Pod **NIKAKVIM** okolnostima pumpa ne sme raditi ako nije napunjena vodom nakon isteka režima predfaze od 4-5 minuta. To može izazvati oštećenje pumpe i dovesti do aktiviranja grejača i pregrevavanja sistema.

## Izlazak iz režima predfaze

Ručno možete izaći iz režima predfaze pritiskom na dugme "Warm" ili "Cool". Imajte na umu da ako ne izađete ručno iz režima predfaze kako je opisano gore, režim predfaze će automatski biti završen nakon 4-5 minuta. Budite sigurni da su pumpe napunjene vodom do tog trenutka.

Kada sistem izađe iz režima predfaze, panel na vrhu će trenutno prikazati postavljenu temperaturu, ali temperatura vode još neće biti prikazana, kako je prikazano ispod.

To je zato što sistem zahteva otprilike 1 minut protoka vode kroz grijač kako bi odredio temperaturu vode i prikazao je.



Teče kroz grijač kako bi odredio temperaturu vode i prikazao je.

\*M019 je kod poruke. Pogledajte stranicu 18.

# Ponašanje hidromasažnog bazena

---

## Pumpe

Pritisnite dugme "Jets" jednom da biste uključili ili isključili pumpu 1, i da biste prešli između niskih i visokih brzina ako je opremljena. Ako ostane uključena, pumpa će se isključiti nakon određenog vremena.

Na sistemima bez cirkulacije, niski režim pumpe 1 radi kada je aktivirana vazдушna ili bilo koja druga pumpa. Ako je hidromasažni bazen u režimu pripravnosti (videti stranicu 6), niski režim pumpe 1 takođe može povremeno da se aktivira barem 1 minut radi očitavanja temperature vode (anketiranje) i zatim zagrevanja na postavljenu temperaturu ako je potrebno. Kada se niski režim automatski aktivira, ne može se deaktivirati sa panela, međutim visoki režim može biti pokrenut.

## Režimi cirkulacione pumpe

Ako je sistem opremljen cirkulacionom pumpom, može biti konfigurisan da radi na jedan od tri različita načina:

1. Cirkulaciona pumpa neprekidno radi (24 sata) uz izuzetak isključivanja na 30 minuta kada temperatura vode dostigne 3° F (1,5°C) iznad postavljene temperature (najverovatnije u veoma toplim klimatskim uslovima).
2. Cirkulaciona pumpa ostaje stalno uključena, bez obzira na temperaturu vode.
3. Programabilna cirkulaciona pumpa će se uključiti kada sistem proverava temperaturu (anketiranje), tokom ciklusa filtriranja, tokom uslova smrzavanja ili kada je druga pumpa ili vazдушna pumpa uključena.

Specifični režim cirkulacije koji se koristi određen je od strane proizvođača i ne može se promeniti na terenu.

## Filtracija i ozon

Na sistemima bez cirkulacije, pumpa 1 na niskoj brzini i generator ozona će raditi tokom filtracije. Na sistemima sa cirkulacijom, ozon će raditi sa cirkulacionom pumpom. Sistem je fabrički programiran sa jednim ciklusom filtriranja koji će se izvršiti uveče (uz pretpostavku da je tačno podešeno vreme) kada su često niže tarife za energiju. Vreme i trajanje filtracije su programabilni. (Vidi stranicu 10)

Drugi ciklus filtriranja može biti omogućen po potrebi.

Na početku svakog ciklusa filtriranja, svi vodeni uređaji (osim glavne pumpe) će kratko raditi kako bi ispraznili cevi i održali kvalitet vode. Pojam "vodeni uređaji" uključuje i vazдушnu pumpu.

## Zaštita od smrzavanja

Ako senzori temperature unutar grijača detektuju dovoljno nisku temperaturu, tada se pumpe i vazдушna puma automatski aktiviraju radi zaštite od smrzavanja. Pumpe i vazдушna pumapa će raditi ili kontinuirano ili periodično, zavisno od uslova.

U hladnijim klimatskim uslovima, opcionalni senzor smrzavanja može biti dodat kako bi se zaštitilo od uslova smrzavanja koji možda neće biti detektovani standardnim senzorima. Pomoćni senzor za zaštitu od smrzavanja funkcioniše na sličan način, osim što se temperaturni pragovi određuju prekidačem. Proverite kod svog prodavca za detalje.

## Ciklus čišćenja (opciono)

Kada se pumpa ili puhalo uključe pritiskom na dugme, ciklus čišćenja počinje 30 minuta nakon što se pumpa ili puhalo isključe ili istekne vreme. Pumpa i generator ozona će raditi 30 minuta ili duže, u zavisnosti od sistema. Na nekim sistemima, možete promeniti ovo podešavanje. (Vidi odeljak "Postavke" na stranici 12)

# Temperatura i opseg temperature

## Prilagođavanje postavljene temperature

Prilikom korišćenja kontrolne table sa dugmadima za gore i dole (dugmadima za temperaturu), pritiskanje gore ili dole će uzrokovati treptanje temperature. Pritiskanje ponovo bilo kog dugmeta za temperaturu će podesiti postavljenu temperaturu u smeru naznačenom na dugmetu. Kada LCD prestane da trepće, SPA će grejati na novu postavljenu temperaturu kada bude potrebno.

Ako kontrolna tabla ima samo jedno dugme za temperaturu, pritiskanje dugmeta će uzrokovati treptanje temperature. Ponovno pritiskanje dugmeta će promeniti temperaturu u jednom smeru (npr. GORE). Nakon što se dozvoli da LCD prestane da trepće, ponovno pritiskanje dugmeta za temperaturu će uzrokovati treptanje temperature i sledeće pritiskanje će promeniti temperaturu u suprotnom smeru (npr. DOLE).

## Pritisak i zadržavanje

Ako se dugme za temperaturu pritisne i zadrži dok temperatura trepće, temperatura će nastaviti da se menja dok dugme ne bude pušteno. Ako je dostignut limit opsega temperature kada se dugme drži, proces će se obrnuti.

## Dvostruki opseg temperature

Ovaj sistem uključuje dva podešavanja opsega temperature sa nezavisnim postavljenim temperaturama. Visoki opseg označen je na displeju termometrom i strelicom "gore", dok je niski opseg označen na displeju termometrom i strelicom "dole".

Ovi opsezi mogu se koristiti iz različitih razloga, pri čemu je uobičajena upotreba "spreman za upotrebu" u odnosu na "odmor". Opsezi se biraju korišćenjem menija ispod. Svaki opseg održava svoju postavljenu temperaturu kao što je programirao korisnik. Na ovaj način, kada se izabere određeni opseg, spa će se zagrevati na postavljenu temperaturu koja je povezana sa tim opsegom.

Na primer:



Visoki opseg može biti podešen između 26°C i 40°C.

Niski opseg može biti podešen između 10°C i 37°C.

Precizniji opsezi temperatura mogu biti određeni od strane proizvođača.

Zaštita od smrzavanja je aktivna u oba opsega.

Pogledajte "Ready" i "Rest" na strani 6 za dodatne informacije o kontroli grejanja.

- Označava treptanje ili stavku koja se menja
- Označava izmenjenu ili progresivnu poruku - svakih 1/2 sekunde
-  Dugme za temperaturu, prolazak kroz "Meni"
-  Dugme za Meni/Odaberi
- Vreme čekanja koje čuva poslednju promenu stavke menija.
- \*\*\*\* Vreme čekanja (zavisi od stavke menija) koje vraća originalno podešavanje i ignoriše svaku promenu te stavke menija.

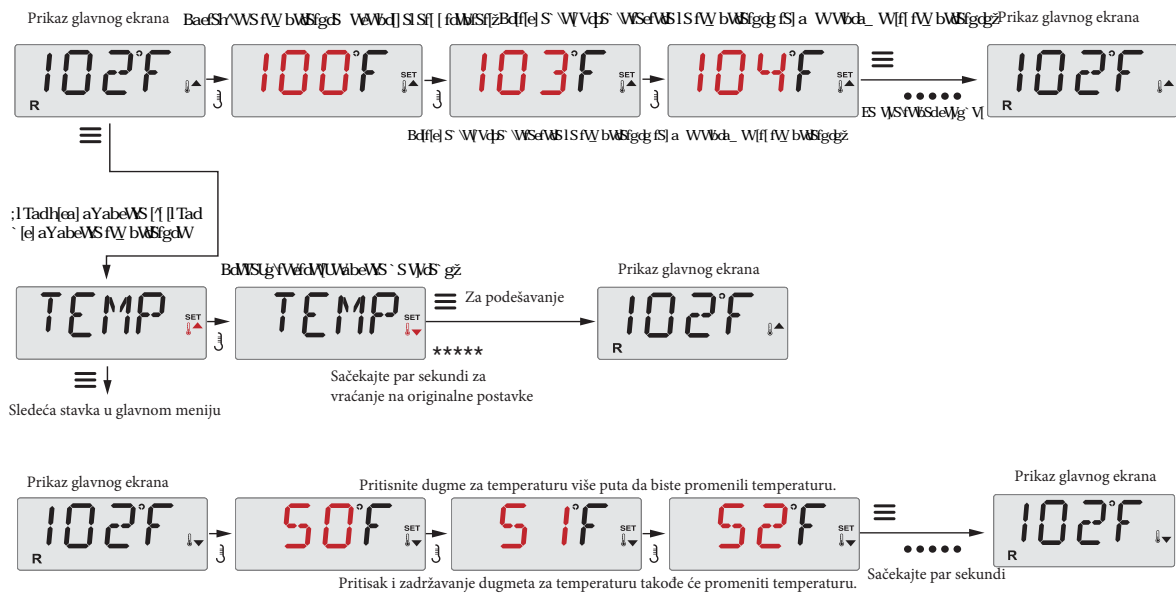

# Režim – Ready(pripravnost) i Rest(odmor)

Da bi se hidromasažni bazen zagrijao, pumpa mora da cirkuliše vodu kroz grijač. Pumpa koja obavlja ovu funkciju poznata je kao "glavna pumpa".







Glavna pumpa može biti ili pumpa 1 sa 2 brzine ili cirkulaciona pumpa.

Ako je sa 2 brzine pumpa glavna pumpa, **Ready** režim je označen sa **R**, u tom slučaju pumpa 1 će periodično u nižem režimu cirkulisati vodu radi održavanja temperature, zagreva se voda po potrebi i osvežava prikaz temperature. Ovo se naziva "očitanje" (polling).

Režim odmora (označen sa ) dozvoljava grejanje samo tokom programiranih ciklusa filtriranja. Budući da očitavanje neće biti aktivno, prikaz temperature možda neće pokazivati trenutnu temperaturu sve dok glavna pumpa ne radi minut ili dva u Režimu Cirkulacije (Pogledajte Stranicu 4, pod Pumpe, za druge režime cirkulacije)

Ako je spa konfigurisana za 24-časovnu cirkulaciju, glavna pumpa obično radi neprekidno. Budući da glavna pumpa uvek radi, spa će održavati postavljenu temperaturu i grejati po potrebi u režimu pripravnosti, bez očitavanja.

U režimu odmora, spa će se zagrevati samo do postavljene temperature tokom programiranih vremena filtriranja, iako voda stalno prolazi kroz filter, kada je u Režimu Cirkulacije.

-  Označava treptanje ili stavku koja se menja
-  Označava izmenjenu ili progresivnu poruku - svakih 1/2 sekunde
-  Dugme za temperaturu, prolazak kroz "Meni"
-  Dugme za Meni/Odaberi
-  Vreme čekanja koje čuva poslednju promenu stavke menija.
-  Vreme čekanja (zavisi od stavke menija) koje vraća originalno podešavanje i ignoriše svaku promenu te stavke menija.

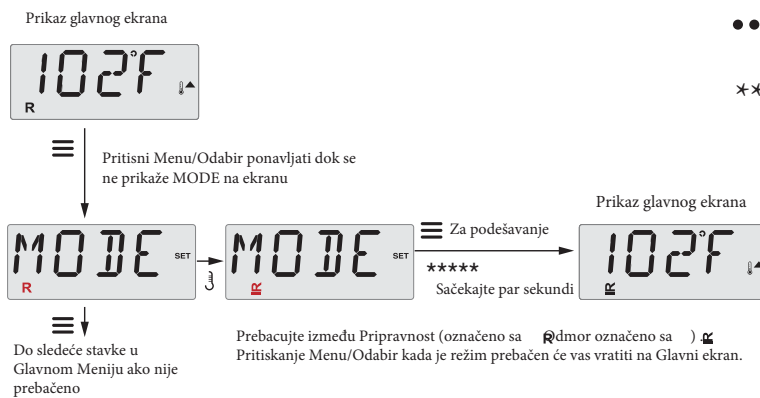

Režim Pripravnost će omogućiti očitavanje i odredi potrebu za grijanjem. Na ekranu će se pojaviti "trenutni" prikaz temperature. Režim Odmora neće vršiti očitavanje i zagrevaće se samo tokom ciklusa filtriranja. Na ekranu se neće uvek prikazivati trenutna temperatura.



Glavni ekran će prikazati "RUN PUMP FOR TEMP" ako glavna pumpa nije radila duže od 1 sat. Glavni ekran će se normalno prikazivati tokom ciklusa filtriranja ili kada je spa u upotrebi. Ako je glavna pumpa isključena sat ili više, kada se pritisne bilo koje funkcionalno dugme na kontrolnoj tabli osim SVETLA, pumpa korišćena zajedno sa grijačem će se pokrenuti kako bi temperatura mogla biti izmerena i prikazana.

## "Ready-in-Rest Mode"

**R** se pojavljuje na displeju ako je spa u režimu odmora i pritisnuto je "Jets" dugme. Pretpostavlja se da se spa koristi i da će se zagrejati na postavljenu temperaturu. Glavna pumpa će raditi dok se ne postigne postavljena temperatura ili prođe 1 sat. Nakon 1 sata, sistem će se vratiti u režim odmora. Ovaj režim takođe može biti resetovan ulaskom u opciju **Menu** i promenom režima.

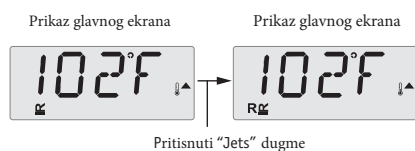

# Podešavanje vremena i datuma

## Budite sigurni da postavite Tačno Vreme

Postavljanje tačnog vremena može biti važno za određivanje vremena filtriranja i drugih pozadinskih funkcija. Kada ste u meniju TIME, SET TIME će treptati na ekranu ako vreme nije postavljeno u memoriji. Prikaz vremena u 24-satnom formatu može se postaviti u PREF meniju. (Pogledajte stranicu 12)

Prikaz glavnog ekrana



≡ Pritisni Menu/Odabir ponavlja dok se ne prikaže TIME na ekranu



≡ Sledeća stavka u glavnom Meniju

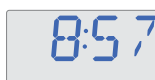

..... Sačekajte par sekundi

Prikaz glavnog ekrana



Prikaz glavnog ekrana



..... Sačekajte par sekundi za vraćanje na originalne postavke



Ako vreme tokom dana nije programirano zbog prekida napajanja, SET TIME će se pojaviti u meniju umesto samo TIME.

- Označava treptanje ili stavku koja se menja
- Označava izmenjenu ili progresivnu poruku - svakih 1/2 sekunde
- Dugme za temperaturu, prolazak kroz "Meni"
- Dugme za Meni/Odaberi
- Vreme čekanja koje čuva poslednju promenu stavke menija.
- Vreme čekanja (zavisi od stavke menija) koje vraća originalno podešavanje i ignoriše svaku promenu te stavke menija.

## Napomena:

Ova napomena se odnosi na sisteme koji ne prate tačno vreme kada su isključeni.

Ako dođe do prekida napajanja takvog sistema, tačno vreme se ne čuva. Sistem će i dalje raditi i sve ostale korisničke postavke će biti sačuvane. Ako su ciklusi filtriranja potrebni da se izvrše u određeno vreme tokom dana, resetovanje sata će vratiti vreme filtriranja na stvarno programirane periode.

Kada takav sistem započne sa radom, podrazumevano vreme je 12:00 podne, tako da još jedan način da se vreme filtriranja vrati u normalu je da se spa pokrene u podne u bilo koji dan. SET TIME će i dalje treptati u meniju TIME sve dok vreme zaista ne bude podešeno, ali pošto je spa pokrenut u podne, ciklusi filtriranja će se izvršavati kako je programirano.

## Flip (obrni prikaz)

Prikaz glavnog ekrana



≡ Pritisni Menu/Odabir ponavlja dok se ne prikaže FLIP na ekranu



≡ Do sledeće stavke u Glavnom Meniju ako nije prebačeno



Obrnite prikaz na ekranu Pritiskanje Menu/Select kada je prikaz prebačen će vas odvesti na glavni ekran ili sačekajte par sekundi

Prikaz glavnog ekrana





# Ogranicavanje funkcija

Kontrola se može ograničiti kako bi se spriječila neželjena upotreba ili podešavanje temperature. Zaključavanje panela sprečava korištenje kontrolera, ali sve automatske funkcije i dalje su aktivne. Zaključavanje temperature omogućava korištenje mlaznica i ostalih funkcija, ali postavljena temperatura i ostale programirane postavke ne mogu se prilagođavati. Zaključavanje temperature omogućava pristup smanjenom izboru stavki iz menija. Ove uključuju Postavljena temperatura, FLIP, LOCK, UTIL, INFO i FALT LOG.

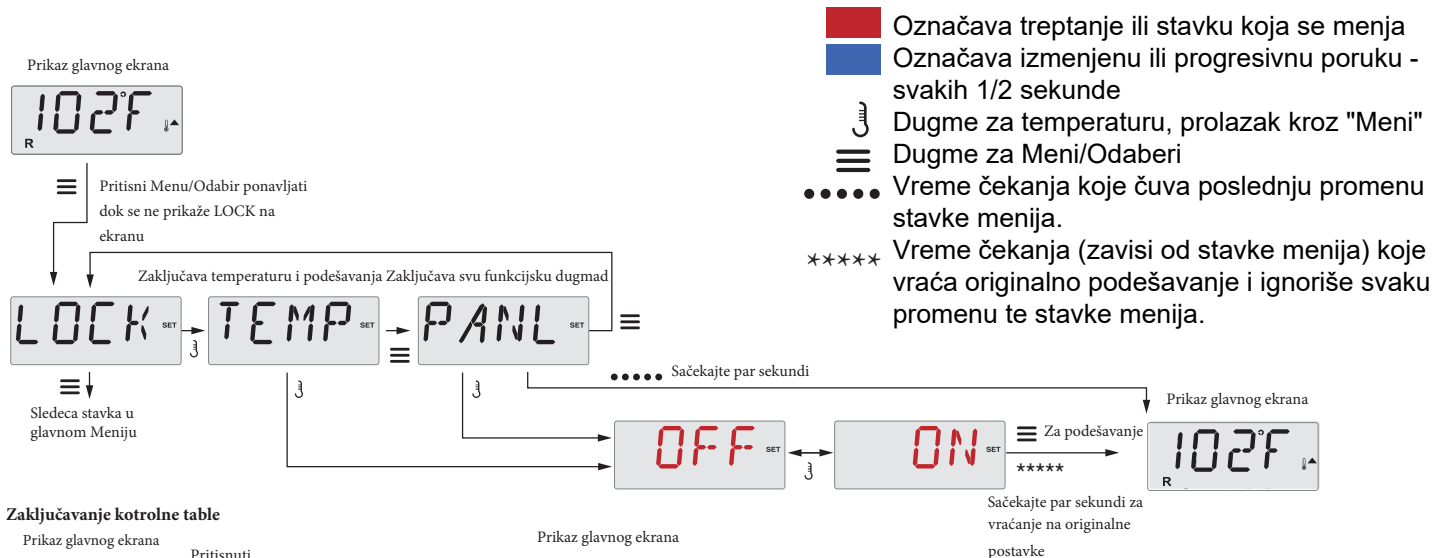

## Zaključavanje kontrolne table

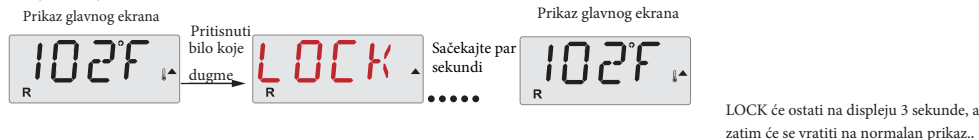

## Zaključavanje temperature

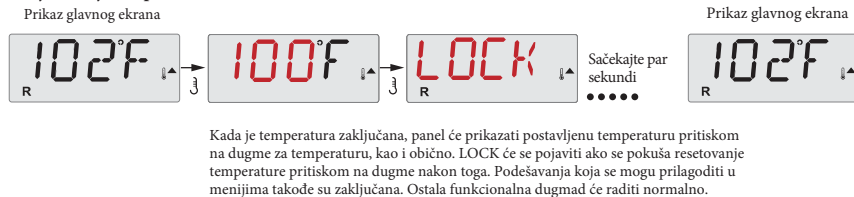

# Otključavanje

Ova sekvenca za otključavanje može se koristiti sa bilo kojeg ekrana koji se može prikazati na ograničenom panelu.

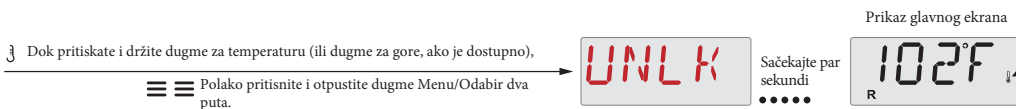

**NAPOMENA:** Ako panel ima i dugme za gore i dugme za dole, jedino dugme koje će raditi u sekvenci za otključavanje je dugme za gore.

Temperatura se neće otključati ako se sekvencija za otključavanje izvrši dok na početnom zaslonu piše „LOCK“.

# Hold (Zadržavanje)



## Hold režim - MO37\*

Hold režim se koristi za isključivanje pumpi tokom servisnih funkcija poput čišćenja ili zamene filtera. Hold režim će trajati 1 sat osim ako se ručno ne izađe iz režima.

### Režim pražnjenja

Neki spa imaju posebnu funkciju koja omogućava upotrebu pumpe prilikom pražnjenja vode.

Kada je dostupna, ova funkcija je deo Hold režima.



- Označava treptanje ili stavku koja se menja
- Označava izmenjenu ili progresivnu poruku - svakih 1/2 sekunde
-  Dugme za temperaturu, prolazak kroz "Meni"
-  Dugme za Meni/Odaberi
- ..... Vreme čekanja koje čuva poslednju promenu stavke menija.
- \*\*\*\*\* Vreme čekanja (zavisi od stavke menija) koje vraća originalno podešavanje i ignoriše svaku promenu te stavke menija.
- Označava stavku menija koja zavisi od konfiguracije proizvođača i može se pojaviti ili ne.



# Podešavanje filtracije

## Glavna filtracija

Ciklusi filtriranja se podešavaju koristeći početno vreme i trajanje. Početno vreme je označeno sa „A“ ili „P“ u donjem desnom uglu ekrana. Trajanje nema oznaku „A“ ili „P“. Svako podešavanje može se prilagoditi u intervalima od 15 minuta. Panel automatski izračunava vreme završetka i prikazuje ga.

- Označava treptanje ili stavku koja se menja
- Označava izmenjenu ili progresivnu poruku - svakih 1/2 sekunde
-  Dugme za temperaturu, prolazak kroz "Meni"
-  Dugme za Meni/Odaberi
- Vreme čekanja koje čuva poslednju promenu stavke menija.
- \*\*\*\*\* Vreme čekanja (zavisí od stavke menija) koje vraća originalno podešavanje i ignoriše svaku promenu te stavke menija.

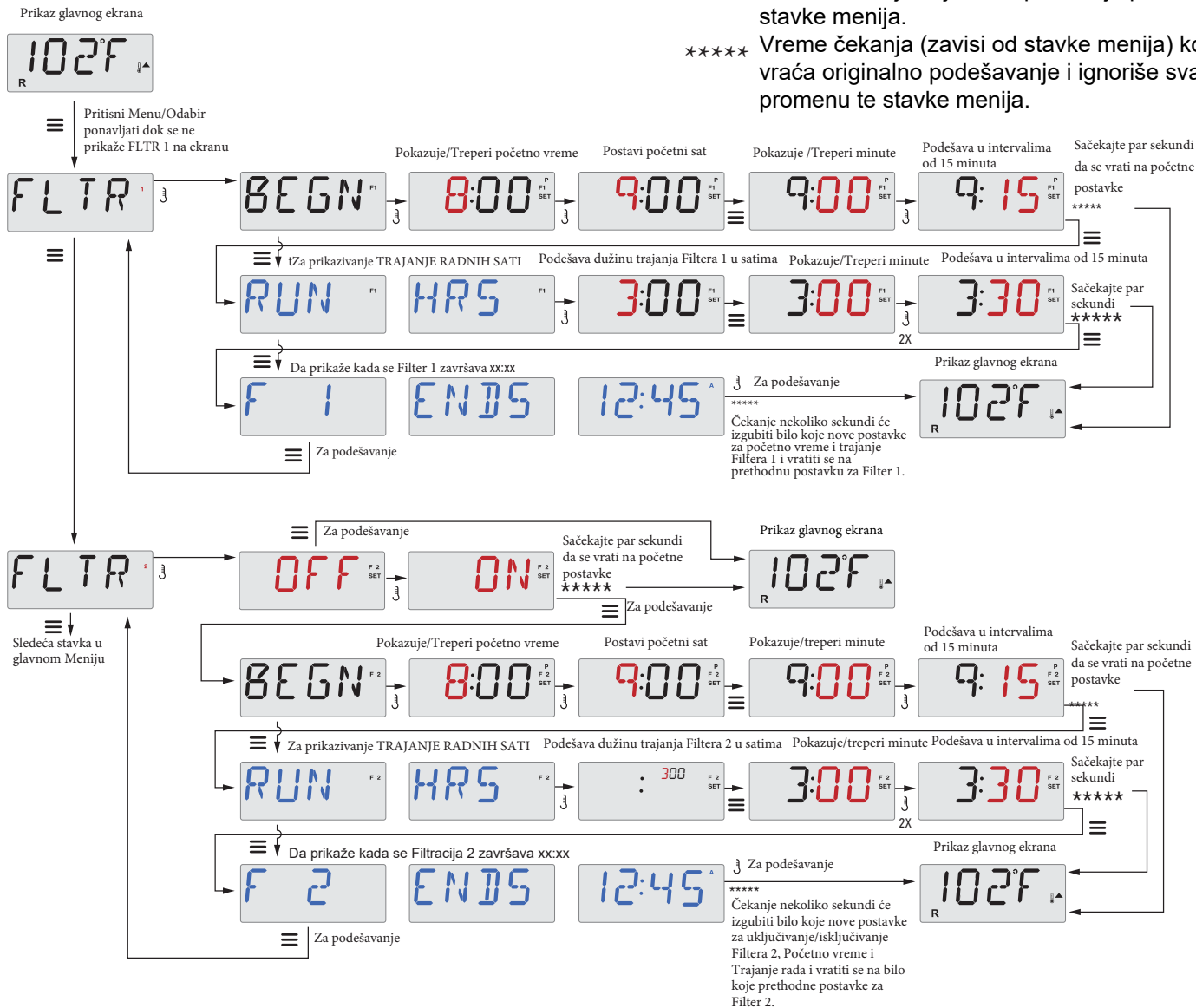

### Ciklus filtriranja 2 - Opciona filtracija

Ciklus filtriranja 2 je podrazumevano isključen. Moguće je preklapati Ciklus filtriranja 1 i Ciklus filtriranja 2, što će skratiti ukupno vreme filtriranja za vreme preklapanja.



### Ciklusi pročišćavanja

Da bi se održali sanitarni uslovi, sekundarne pumpe i/ili vazdušne pumpe će kratko raditi na početku svakog ciklusa filtriranja kako bi izbacili vodu iz svojih cevovoda. Ako je Ciklus filtriranja 1 podešen na 24 sata, omogućavanje Ciklusa filtriranja 2 pokrenuće pročišćavanje kada je vreme za početak Ciklusa filtriranja 2 programirano.

# Programiranje tajmera svjetla

## Opcija tajmera svjetla

Ako se stavka LITE TIMR ne prikaže u glavnom meniju, funkcija tajmera svetla nije omogućena od strane proizvođača. Kada je dostupno, tajmer svetla je podrazumevano isključen.

- Označava treptanje ili stavku koja se menja
- Označava izmenjenu ili progresivnu poruku - svakih 1/2 sekunde
-  Dugme za temperaturu, prolazak kroz "Meni"
-  Dugme za Meni/Odaberi
- ..... Vreme čekanja koje čuva poslednju promenu stavke menija.
- \*\*\*\*\* Vreme čekanja (zavisi od stavke menija) koje vraća originalno podešavanje i ignoriše svaku promenu te stavke menija.

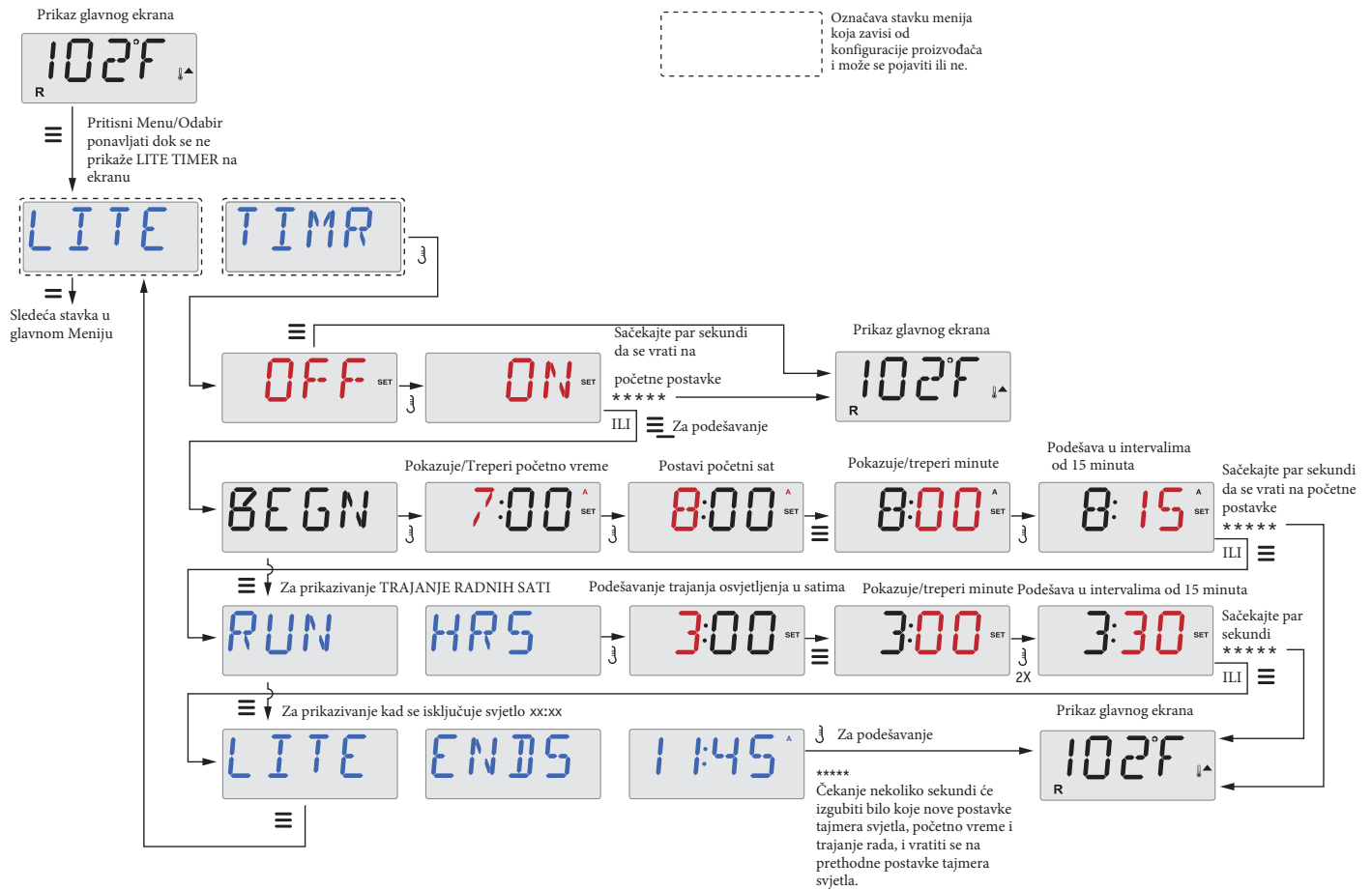

# Postavke

---

## **F / C (Prikaz temperature)**

Promenite temperaturu između Fahrenheit i Celsius.

## **12 / 24 (Prikaz vremena)**

Promenite prikaz sata između 12 i 24 sata.

## **RE-MIN-DERS (Podsetnici)**

Uključite ili isključite prikaz poruka podsetnika (kao što je "Očisti filter").

Napomena: Podsetnici nastavljaju da se izvršavaju u pozadini čak i kada nisu prikazani. Dakle, uključivanje ili isključivanje prikaza podsetnika ne resetuje brojače podsetnika.

## **CLN-UP (Čišćenje)**

Trajanje ciklusa čišćenja nije uvek omogućeno, pa možda neće biti prikazano. Kada je dostupno, podesite dužinu vremena tokom koje će Pumpa 1 raditi nakon svake upotrebe. Dostupno je 0-4 sata.

## **M8**

(Ova poruka se možda neće pojaviti na svim sistemima.) Na sistemima koji imaju M8, on je podrazumevano omogućen. Može se onemogućiti (ili ponovo omogućiti) ovde. M8 smanjuje intervale provere kada je temperatura vode u spa centru stabilna.

## **DOL-PHIN-AD-DRES**

(Dolphin II i Dolphin III) Odnosi se samo na RF Dolphin. (Ova poruka se možda neće pojaviti, u zavisnosti od konfiguracije) Kada je postavljeno na 0, ne koristi se adresiranje. Koristite ovu postavku za Dolphin daljinski upravljač koji je fabrički postavljen bez adrese. Kada je postavljen između 1 i 7, broj predstavlja adresu. (Vidi Dolphin priručnik za detalje.)

# Postavke

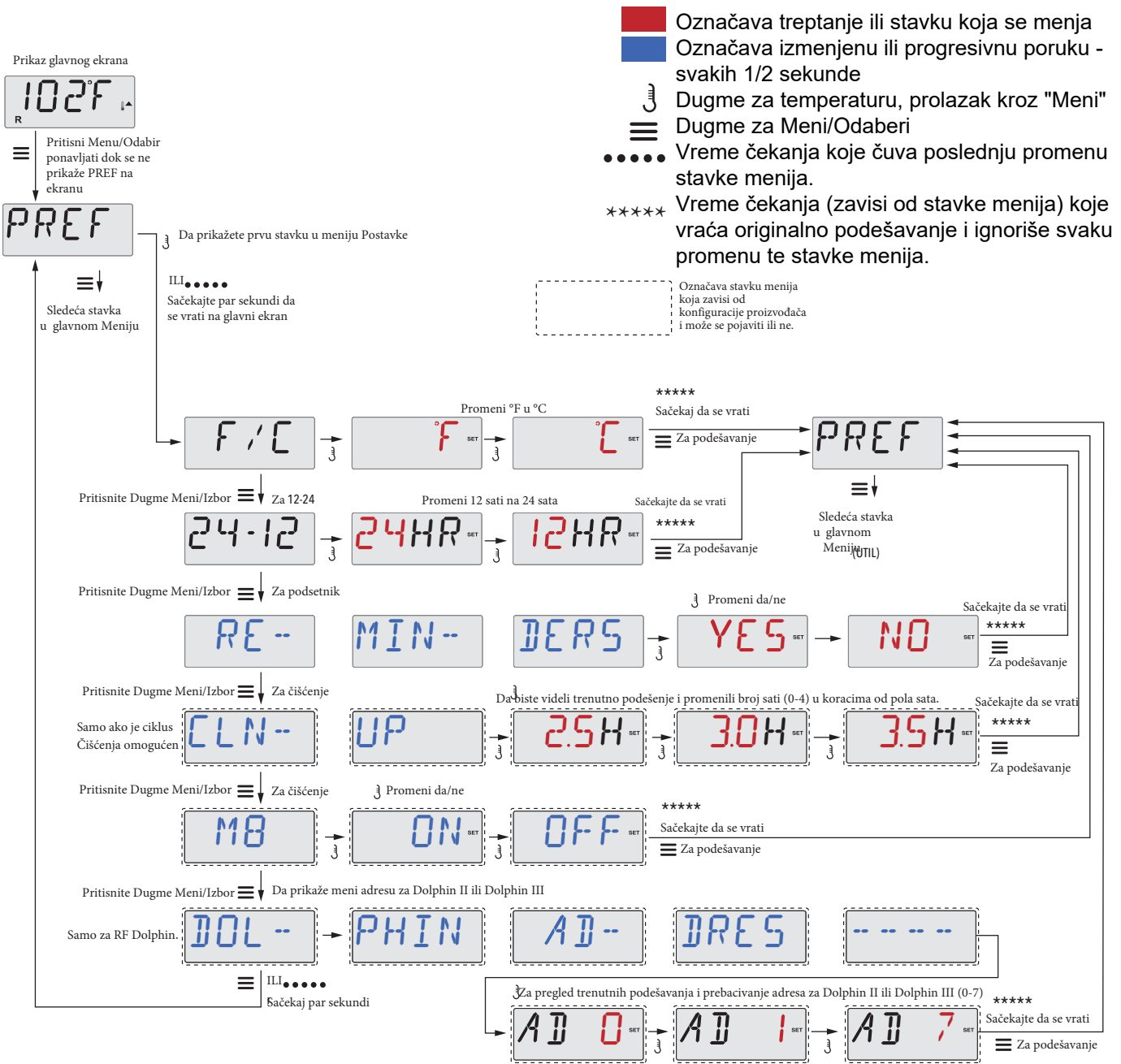

# Korisne funkcije i informacije

---

## **INFO** (Podmeni za informacije o sistemu)

Meni za informacije o sistemu prikazuje različita podešavanja i identifikaciju određenog sistema.

## **SSID** (Softverski ID)

Prikazuje broj softverskog ID-a za sistem.

## **MODL** (Model sistema)

Prikazuje modelni broj sistema.

## **SETP** (Trenutno podešavanje)

Prikazuje trenutno izabrani broj konfiguracionog podešavanja.

## **Napon grejača** (Funkcija se ne koristi na sistemima sa CE oznakom.)

Prikazuje radni napon konfigurisan za grejač.

## **Snaga grejača konfigurisana u softveru** (Samo za CE sisteme.)

Prikazuje ocenu snage grejača programiranu u softver kontrolnog sistema (1-3 ili 3-6).

## **H \_** (Tip grejača)

Prikazuje broj identifikacije tipa grejača.

## **SW \_** (Podešavanja prekidača)

Prikazuje broj koji predstavlja položaje prekidača S1 na glavnoj kolažnoj ploči.

## **PANL** (Verzija panela)

Prikazuje broj softvera na kontrolnoj ploči na vrhu.

# Dodatni alati

---

Uz **INFO**, meni **Alatke** sadrži sledeće opcije:

## **GFCI** (Test GFCI)

(Opcija nije dostupna na sistemima sa CE oznakom.)

Test GFCI-ja nije uvek omogućen, pa možda neće biti prikazan. Ova opcija omogućava ručno testiranje GFCI-ja sa panela i može se koristiti za resetovanje automatske test funkcije. Ako je opcija za testiranje GFCI-ja resetovana, uređaj će se aktivirati u roku od 7 dana. (Pogledajte stranu 17)

## **A / B** (Senzori temperature A/B)

Kada je ovo uključeno, prikaz temperature će se menjati između prikaza temperature senzora A i senzora B u grejaču.



## **FALT LOG** (Zapis grešaka)

Zapis grešaka je evidencija poslednjih 24 grešaka koje može pregledati servisni tehničar.

## **DEMO** (Demo režim)

Demo režim nije uvek omogućen, pa možda neće biti prikazan. Ovo je dizajnirano da pokrene nekoliko uređaja u sekvenci kako bi demonstriralo različite funkcije određenog hidromasažnog bazena.



- Označava treptanje ili stavku koja se menja
- Označava izmenjenu ili progresivnu poruku - svakih 1/2 sekunde
-  Dugme za temperaturu, prolazak kroz "Meni"
-  Dugme za Meni/Odaberi
- Vreme čekanja koje čuva poslednju promenu stavke menija.
- \*\*\*\*\* Vreme čekanja (zavisi od stavke menija) koje vraća originalno podešavanje i ignoriše svaku promenu te stavke menija.

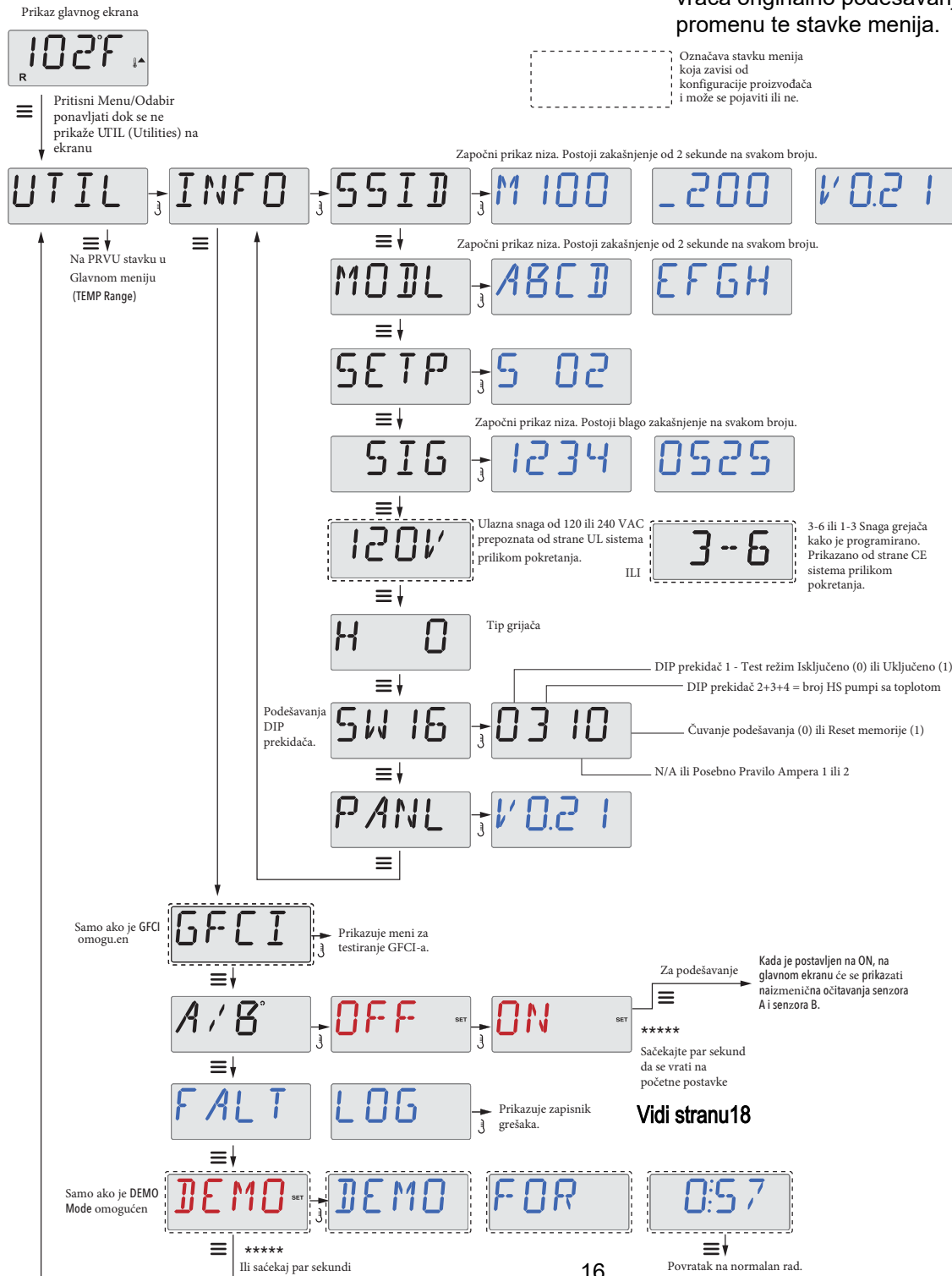

Ovi nizovi će se prikazati jednom i vratiti na početak. Ponovo pritisnite Temperaturu da biste ponovo prikazali niz..

•••••  
Čekanje 10 sekundi će omogućiti ekranu da se vrati u normalan rad.

# Alati- evidencija gresaka

Malo istorije može mnogo reći

Evidencija grešaka čuva do 24 događaja u memoriji i oni se mogu pregledati pod menijem Fault Log.

Svaki događaj beleži Kod poruke greške, koliko dana je prošlo od greške, vreme greške, podešenu temperaturu tokom greške, kao i temperature senzora A i B tokom greške.

- Označava treptanje ili stavku koja se menja
- Označava izmenjenu ili progresivnu poruku - svakih 1/2 sekunde
- ☺ Dugme za temperaturu, prolazak kroz "Meni"
- ☰ Dugme za Meni/Odaberi
- Vreme čekanja koje čuva poslednju promenu stavke menija.
- \*~\*~\*~\* Vreme čekanja (zavisi od stavke menija) koje vraća originalno podešavanje i ignoriše svaku promenu te stavke menija.

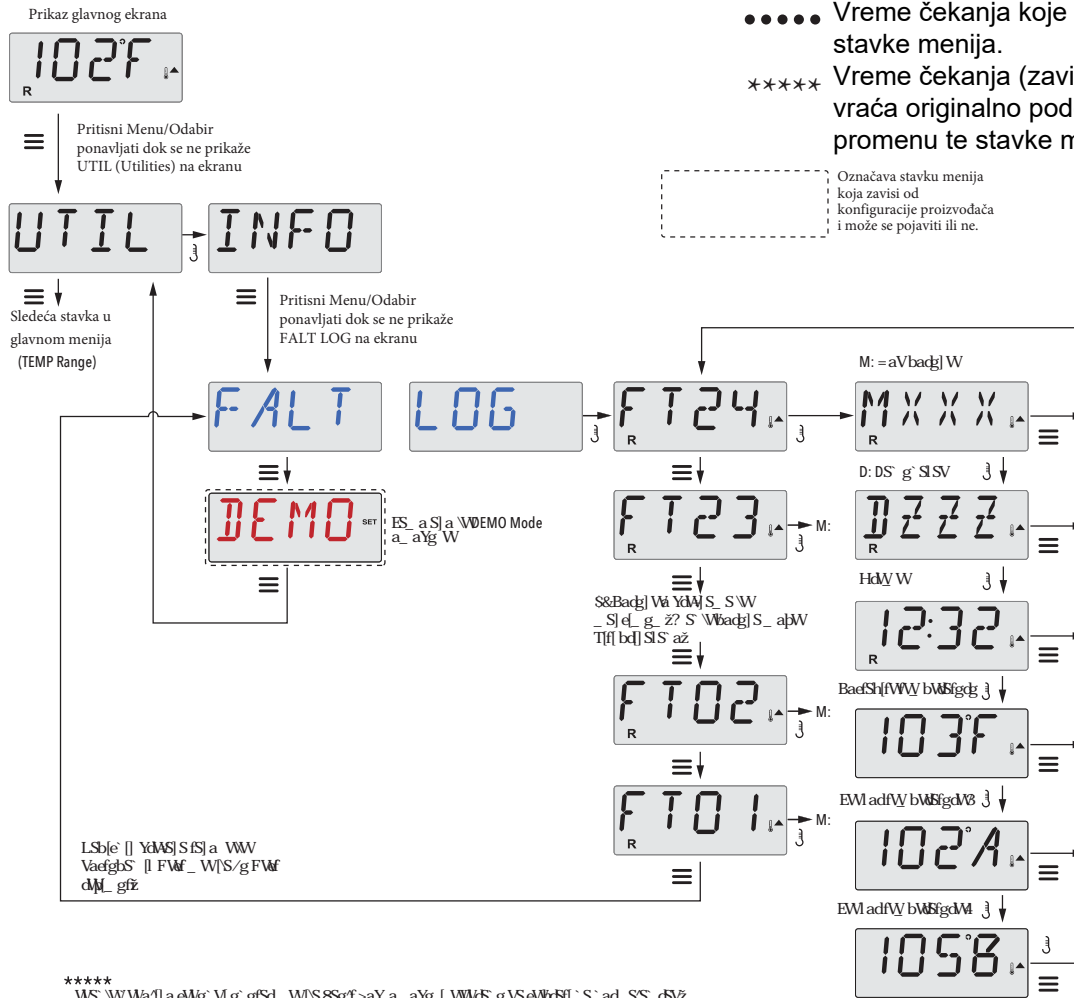

Ú[ \* | ^ a a e Á | ^ a ^ Á d a g a Á a a e | a a Á S | á [ ç ^ Á | | \ a a | a Q ç a Á } a e ^ } b e

# Opšte poruke

---



## Priming Mode – MO19

Svaki put kada se spa uključi, ući će u režim pripreme (**Priming Mode**). Cilj režima pripreme je omogućiti korisniku da pokrene svaku pumpu i ručno provjeri da li su pumpe ispražnjene (vazduh je izbačen) i da li voda teče. To obično zahteva posmatranje izlaza svake pumpe zasebno, što generalno nije moguće u normalnom radu. Mod za pražnjenje traje 4 minute, ali možete ga napustiti ranije pritiskom na bilo koje dugme za temperaturu. Grejanje nije dozvoljeno tokom režima pripreme

**NAPOMENA:** Ako vaš spa ima cirkulacionu pumpu, ona će se uključiti sa dugmetom "Light" u režimu pripreme. Cirkulaciona pumpa će raditi samostalno kada se izađe iz režima pripreme.

---

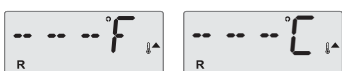

## Temperatura vode je nepoznata

Nakon što pumpa radi 1 minut, temperatura će biti prikazana.

---



## Prehladno - Zaštita od smrzavanja

Detektovano je potencijalno stanje smrzavanja ili je prekidač za pomoć pri smrzavanju zatvoren, i sve vodene pumpe i vazdušne pumpe su aktivirani, ili jedan po jedan, ili sve odjednom, u zavisnosti od toga kako je vaš sistem izgrađen. Sve vodene i vazdušne pumpe su UKLJUČENE najmanje 4 minuta nakon što se potencijalno stanje smrzavanja završi, ili kada se otvori prekidač za pomoć pri smrzavanju.

U nekim slučajevima, pumpe se mogu uključivati i isključivati, a grejač može raditi tokom zaštite od smrzavanja. Ovo je operativna poruka, a ne indikacija greške.

---



## Voda je previše vruća (OHS) - MO29

Jedan od senzora temperature vode je detektovao temperaturu vode u spa bazenu od 110°F (43.3°C) i funkcije spa bazena su onemogućene. Sistem će se automatski resetovati kada temperatura vode u spa bazenu bude ispod 108°F (42.2°C). Proverite da li pumpe rade produženo ili je temperatura okoline visoka.

---



## Upozorenje J29 - MO44

J29 se obično koristi kao opcija za onemogućavanje grijača. Stoga, obično ne bi trebalo da bude kratko spojen prilikom uključivanja napajanja. Ova poruka se pojavljuje ako je J29 kratko spojen prilikom uključivanja napajanja.

---

**Brojevi M0XX su Kodovi poruka.** Pogledajte stranicu 17.

Ova poruka može biti resetovana sa gornje strane kontrolne table pritiskom bilo kog dugmeta.

# Poruke vezane za grijač

---

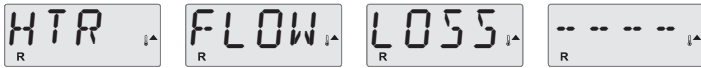

## Protok kroz grejač je smanjen (HFL) - MO16

Možda nema dovoljno protoka vode kroz grljač da odnese toplotu sa grejača. Grljač će se ponovo pokrenuti nakon otprilike 1 minuta. Pogledajte "Flow Related Checks" ispod.

---

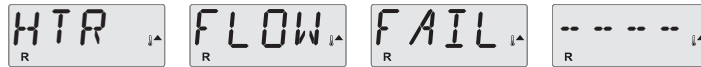

## Protok kroz grejač je smanjen (LF)\* - MO17

Nema dovoljno protoka vode kroz grljač da odnese toplotu sa grljača i grljač je onemogućen. Pogledajte "Flow Related Checks" ispod. Nakon što problem bude rešen, morate pritisnuti bilo koje dugme da biste resetovali i započeli pokretanje grljača.

---



## Grijač je možda suv (dr)\* - MO28

Moguće je da je grijač suv, ili da nema dovoljno vode u grijaču da bi se pokrenuo. Spa je isključen na 15 minuta. Pritisnite bilo koje dugme da biste resetovali pokretanje grijača. Pogledajte "Flow Related Checks" ispod.

---



## Grejač je suv\* - MO27

Nema dovoljno vode u grijaču da bi se pokrenuo. Spa je isključen. Nakon što problem bude rešen, morate pritisnuti bilo koje dugme da biste resetovali i ponovo pokrenuli grijač. Pogledajte "Flow Related Checks" ispod.

---



## Grejač je pretopao (OHH)\* - MO30

Jedan od senzora temperature vode je detektovao 118°F (47.8°C) u grijaču i spa je isključena. Morate pritisnuti bilo koje dugme da biste resetovali kada je temperatura vode ispod 108°F (42.2°C). Pogledajte "Flow Related Checks" ispod.

---



## Poruka za resetovanje može se pojaviti sa drugim porukama.

Neke greške mogu zahtevati isključivanje i ponovno uključivanje napajanja.

---

## Provera protoka vode

Proverite nivo vode, ograničenja protoka usisavanja, zatvorene ventile, zarobljeni vazduh, previše zatvorenih mlaznica i pumpu za punjenje.

Na nekim sistemima, čak i kada je spa isključen, određena oprema ponekad može da se uključi kako bi nastavila nadgledanje temperature ili ako je potrebna zaštita od smrzavanja.

Ovu poruku možete resetovati sa bilo kojim pritiskom na dugme na kontrolnoj tabli.

# Poruke vezane za senzore

---



## Ravnoteža senzora je loša – MO15

Senzori temperature MOGU biti nesinhronizovani za 3°F. Pozovite servis.

---



## Ravnoteža senzora je loša\* – MO26

Senzori temperature JESU nesinhronizovani. Greška loše ravnoteže senzora postoji najmanje 1 sat. Pozovite servis.

---



## Kvar senzora – Senzor A: MO31, Senzor B: MO32

Senzor temperature ili kolo senzora je neispravno. Pozovite servis.

---

# Različite poruke

---



## Nema komunikacije

Kontrolna tabla ne prima komunikaciju od sistema. Pozovite servis.

---



## Softver pre proizvodnje

Sistem kontrole funkcioniše sa testnim softverom. Pozovite servis.

---



## °F ili °C su zamenjeni sa °T

Sistem kontrole je u test režimu. Pozovite servis.

\* Ova poruka može biti resetovana sa panela na vrhu pomoću bilo kog dugmeta.

# Poruke vezane za sistem

---

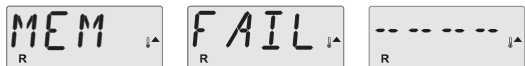

## Greška u memoriji - Greška u kontrolnom programu\* - MO22

Prilikom uključivanja, sistem nije prošao test kontrolne programa. To ukazuje na problem sa firmverom (operativni program) i zahteva poziv za servis.

---



## Upozorenje o memoriji - Trajno resetovanje memorije\* – MO21

Pojavljuje se nakon bilo kakve promene u postavkama sistema. Kontaktirajte svog prodavca ili ovlašteni servis ako se ova poruka pojavi više puta prilikom uključivanja napajanja, ili ako se pojavi nakon što je sistem normalno radio neko vreme.

---



## Kvar memorije - Greška u satu\* - MO20 - Ne primenjuje se na BP1500

Kontaktirajte svog prodavca ili ovlašteni servis.

---



## Greška u konfiguraciji - Spa se neće pokrenuti

Kontaktirajte svog prodavca ili ovlašteni servis.

---

\* Ova poruka može biti resetovana sa gornjeg panela pritiskom bilo kog dugmeta.

# Poruke vezane za sistem

---



## Jedna pumpa izgleda da je ostala UKLJUČENA – MO34

Voda može biti pregrijana. ISKLJUČITE NAPON NA SPA. NE ULAZITE U VODU. Kontaktirajte svog prodavca ili ovlaštenu servis.

---

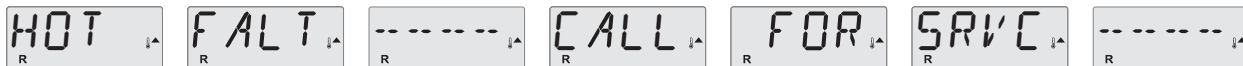

## Pumpa izgleda da je bila stalno UKLJUČENA prilikom posljednjeg uključivanja - MO35

ISKLJUČITE NAPON NA SPA. NE ULAZITE U VODU. Kontaktirajte svog prodavca ili ovlaštenu servis.

---



## Nivo vode je prenizak

Neki sistemi imaju detekciju nivoa vode, i ova poruka se pojavljuje ako detektuje da je nivo vode prenizak.

---

\* Ova poruka može biti resetovana sa gornjeg panela pritiskom bilo kog dugmeta.

# Poruke podsetnika

---

Opšte održavanje pomaže.

Prikaz poruka podsetnika može biti onemogućen korišćenjem menija Podešavanja (PREF). Pogledajte stranu 12. Poruke podsetnika mogu biti odabrane pojedinačno od strane proizvođača. Mogu biti potpuno onemogućene, ili može postojati ograničen broj podsetnika na određenom modelu.

Učestalost svakog podsetnika (npr. 7 dana) može biti specificirana od strane proizvođača.

Pritisnite dugme za **Temperaturu** da resetujete prikazanu poruku podsetnika.

---

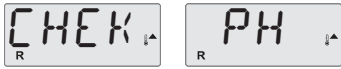

Naizmenično se prikazuje sa temperaturom ili normalnim prikazom.

## Pojava na redovnom rasporedu, na primer svakih 7 dana.

Proverite pH vrednost pomoću test seta i prilagodite pH pomoću odgovarajućih hemikalija.

---



Naizmenično se prikazuje sa temperaturom ili normalnim prikazom.

## Pojavljuje se prema redovnom rasporedu, na primer svakih 7 dana.

Proverite nivo dezinfekcionog sredstva i ostalu hemiju vode pomoću testnog kompleta i prilagodite ih odgovarajućim hemikalijama.

---



Naizmenično se prikazuje sa temperaturom ili normalnim prikazom.

## Pojavljuje se prema redovnom rasporedu, na primer, svakih 30 dana.

Očistite filter medijum prema uputstvima proizvođača. Pogledajte sekciju "Hold" na strani 9.

---



Naizmenično se prikazuje sa temperaturom ili normalnim prikazom.

## Pojavljuje se po redovnom rasporedu, npr. svakih 30 dana.

Prekidač za zaštitu od strujnog udara (GFCl) ili Uređaj za preostalu struju (RCD) je važan sigurnosni uređaj i mora se redovno testirati kako bi se proverila njegova pouzdanost.

Svaki korisnik treba da bude obučan kako bi sigurno testirao GFCl, RCD ili FID-o povezan sa instalacijom spa. GFCl, RCD ili FID-o će imati dugmad TEST i RESET koja omogućavaju korisniku da proverí ispravan rad.

### Upozorenje:

Ako postoje uslovi smrzavanja, GFCl, RCD ili FID-o treba odmah resetovati ili može doći do oštećenja spa.

Krajnji korisnik uvek treba da bude obučan da redovno testira i resetuje GFCl, RCD ili FID-o sklopku.



# Poruke podsetnika koje se nastavljaju

---



Naizmenično se prikazuje sa temperaturom ili normalnim prikazom.

## Pojavljuje se prema redovnom rasporedu, na primer, svakih 90 dana.

Redovno menjajte vodu u spa centru kako biste održali odgovarajuću hemijsku ravnotežu i higijenske uslove.

---



Naizmenično se prikazuje sa temperaturom ili normalnim prikazom.

## Pojavljuje se prema redovnom rasporedu, na primer, svakih 180 dana.

Termo prekrivač treba čistiti i tretirati kako bi se produžio vek trajanja.

---



Naizmenično se prikazuje sa temperaturom ili normalnim prikazom.

## Pojavljuje se prema redovnom rasporedu, na primer, svakih 180 dana.

Drveni ram i oplatu treba čistiti i tretirati prema uputstvima proizvođača kako bi se produžio njihov vek trajanja.

---



Naizmenično se prikazuje sa temperaturom ili normalnim prikazom.

## Pojavljuje se prema redovnom rasporedu, na primer, svakih 365 dana.

Filteri treba povremeno zameniti kako bi se održala ispravna funkcija spa centra i higijenski uslovi.

---



Naizmenično se prikazuje sa temperaturom ili normalnim prikazom.

## Po potrebi.

Postavite novi mineralni filter.

---



Naizmenično se prikazuje sa temperaturom ili normalnim prikazom.

## Pojavljuje se redovno, na primer, svakih 365 dana.

Proverite vaš generator ozona i/ili UV generator prema uputstvima proizvođača vaše masažne kade.

---



Naizmenično se prikazuje sa temperaturom ili normalnim prikazom.

## Pojavljuje se redovno, na primer, svakih 365 dana.

Pozovite tehničara na servis kako bi pregledao vašu masažnu kadu prema uputstvima proizvođača vaše masažne kade.

# Osnovne smernice za instalaciju i konfiguraciju

Koristite samo bakarne provodnike minimalnog preseka 6AWG.

Zategnite spojeve na terenu između 21 i 23 inč-libri.

Obezbedite pristupačno sredstvo za isključenje prilikom instalacije. Permanentno povezano.

Povežite se samo na krug koji je zaštićen klasom A prekidačem curenja struje (GFCI) ili uređajem za zaštitu od preostale struje (RCD) ili FID-o sklopom postavljenim najmanje 5 stopa (1,52 metara) udaljeno od unutrašnjih zidova spa ili vruće kade i u liniji pogleda iz opreme.

Kućište u skladu sa CSA standardom: Tip 2

Pogledajte dijagram povezivanja unutar poklopca kontrolnog panela.

Pročitajte uputstva za instalaciju i bezbednost koja je pružio proizvođač spa ili vruće kade.

**Upozorenje:** Osobe sa zaraznim bolestima ne bi trebalo da koriste spa ili vruću kadu. Upozorenje: Budite oprezni prilikom ulaska ili izlaska iz spa ili vruće kade da biste izbegli povrede.

**Upozorenje:** Ne koristite spa ili vruću kadu odmah nakon napornog vežbanja.

**Upozorenje:** Produženo zadržavanje u spa ili vrućoj kadi može biti štetno po zdravlje.

**Upozorenje:** Održavajte hemijsku ravnotežu vode u skladu sa uputstvima proizvođača.

**Upozorenje:** Oprema i kontrolne jedinice treba da budu smeštene najmanje 1,5 metara horizontalno od spa ili vruće kade.

**Upozorenje!** Zaštita GFCI, RCD ili FID-o sklopku.

Vlasnik bi trebalo redovno da testira i resetuje GFCI, RCD ili FID-o sklopku kako bi proverio ispravnost.

**Upozorenje!** Opasnost od strujnog udara!

Nema servisabilnih delova za korisnika.

Ne pokušavajte samostalno servisirati ovaj kontrolni sistem. Kontaktirajte svog prodavca ili servisnu organizaciju za pomoć. Pratite sva uputstva za povezivanje na struju navedena u uputstvu za vlasnika. Instalaciju mora izvršiti licencirani električar i svi uzemljivački spojevi moraju biti pravilno instalirani.

## Usklađenost sa CSA standardima /

### Upozorenje:

- Testirajte prekidač za zaštitu od curenja struje ili uređaj za zaštitu od preostale struje pre svake upotrebe spa.
- Pročitajte uputstvo za upotrebu.
- Prilikom instalacije opreme u jamu, obezbedite adekvatan odvod.
- Za upotrebu samo unutar CSA Enclosure 3 ograde.
- Povežite se samo na krug zaštićen prekidačem za curenje struje klase A ili uređajem za zaštitu od preostale struje.
- Da biste osigurali kontinuiranu zaštitu od opasnosti od strujnog udara, koristite samo identične zamenske delove prilikom servisiranja.
- Instalirajte odgovarajući usisni poklopac koji odgovara maksimalnom protoku označenom na opremi. Upozorenje:
- Voda sa temperaturom većom od 38°C može biti štetna po vaše zdravlje.
- Isključite električno napajanje pre servisiranja. Napomena:
- Uvek proverite efikasnost prekidača za zaštitu od curenja struje pre korišćenja kupke.
- Pročitajte tehničke upute.
- Kada se oprema instalira u jamu, potrebno je obezbediti adekvatan odvod.
- Koristiti samo unutar ograde CSA Enclosure 3.
- Povezati samo na krug zaštićen prekidačem za curenje struje klase A.
- Da biste osigurali trajnu zaštitu od opasnosti od električnog udara, prilikom održavanja koristite samo identične rezervne delove.
- Usisne rešetke moraju biti opremljene rešetkama koje odgovaraju maksimalnom protoku označenom na opremi.